

## Правила хранения, ухода и эксплуатации мебели

Для поддержания надлежащего внешнего вида и долговечности мебели рекомендуется соблюдать следующие правила:

1. Использовать мебель строго по назначению.
2. Мебель необходимо хранить и эксплуатировать в сухих и теплых помещениях, оборудованных отоплением и вентиляцией, при температуре не ниже +2 С и не выше +40 С и относительной влажности воздуха от 45 до 70%.
3. Не устанавливать мебель под прямые солнечные лучи, вблизи отопительных приборов, сырых или холодных стен, чтобы избежать ухудшения внешнего вида и эксплуатационных свойств.
4. Не допускать попадания на мебель нагревательных приборов, горячих предметов или воздуха, температура которых превышает +80 С, так как контакт с ними может привести к деформации мебельных материалов. Горячие предметы ставить на теплоизоляционные подставки.
5. Во избежание набухания щитов и отслоения мебельных материалов не допускать скопления воды на поверхности мебельных изделий.

**Претензии по разбуханию элементов мебели не принимаются, так как это происходит только из-за неправильной эксплуатации мебели.**

6. Беречь поверхность мебели от механических повреждений.
7. Уход за мебелью и лицевой фурнитурой осуществлять с помощью мягкой влажной ткани и специально предназначенных для мебели чистящих и полирующих средств. После чего протирать насухо.
8. Не использовать для удаления пятен с мебели средства, содержащие абразивные материалы, эфир, ацетон, бензин и другие растворители.
9. Во избежание порчи мебельной фурнитуры (петли, ручки и др.) следует хранить пищевые кислоты в закрытых сосудах.
10. Для открывания - закрывания дверей и выдвигаемых ящиков не следует прилагать чрезмерных усилий. Их надлежащая работа обеспечивается путем своевременной регулировки и смазки.
11. В случае перестановки мебели полностью освободить изделие от посторонних предметов, вынуть выдвигаемые ящики и съемные полки. Во избежание поломки опор перемещать изделие необходимо над уровнем пола. При необходимости отрегулировать опоры и петли на створках.

## Гарантийные обязательства

1. Предприятие - изготовитель гарантирует сохранность качественных показателей мебели в течение гарантийного срока эксплуатации - 24 месяцев со дня продажи, при условии соблюдения потребителем правил, изложенных в данной инструкции.
2. Срок службы 10 лет.
3. Гарантийное обслуживание не распространяется на механические повреждения, возникшие при транспортировке, хранении или неквалифицированной сборке-установке, а также на ущерб, нанесенный вследствие несчастных случаев или обстоятельств непреодолимой силы.
4. Гарантийное обслуживание не включает периодическое обслуживание и ремонт или замену деталей, вышедших из строя в связи с их естественным износом.
5. Гарантийное обслуживание не производится в случаях: утраты договора и документов об оплате; истечения гарантийного срока; несоблюдения потребителем выше указанных правил хранения, ухода и эксплуатации мебели; самостоятельного ремонта или вмешательства в конструкцию изделия.

## Примечание

1. Предприятие оставляет за собой право замены лицевой и крепежной фурнитуры на более современную, без внесения изменений в данную инструкцию.
2. Производственными дефектами не являются: незначительное цветовое отличие элементов изделия от образцов, от приобретенной ранее мебели, элементов на замену или по дополнительным заказам.

## Инструкция по сборке, эксплуатации и уходу

### ШКАФ-КУПЕ арт. 011

Габаритные размеры 1360 x 2120 x 590  
Короб ЛДСП, фасад ЛДСП / Зеркало

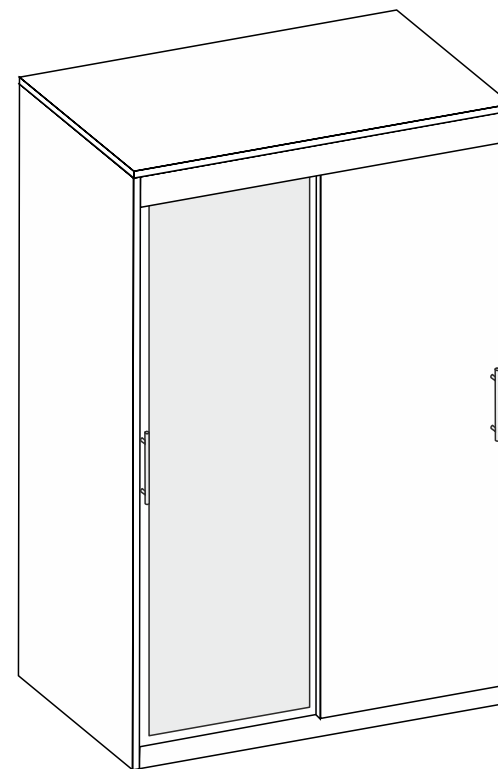

**Мебельная фабрика ООО «ДИАЛ»**

**Шкаф-Купе арт. 011**

Изготовлено в соответствии с ГОСТ 16371-2014.  
Гарантия 24 месяца. Срок службы 10 лет. Дата изготовления на упаковке изделия.

Россия, г. Пенза, ул. Антонова, 3  
тел.: 8 (8412) 69-86-30, 69-86-31  
[dial\\_meb@mail.ru](mailto:dial_meb@mail.ru) [www.dialmebel.ru](http://www.dialmebel.ru)



## Инструкция по сборке

- Внимательно изучить эскиз и инструкцию по сборке.
- Сборку производить в горизонтальном положении лицевой частью вверх.
- Прибить подпятники к боковинам (1) гвоздями 2x20 (рис.1).
- Соединить боковины (1), крышу (3), стяжки (2,5,6,11), поперечины (4) и цоколь (7) еврошурупами (рис.1).
- Монтировать направляющие к поперечине (4) и правой боковине (1) шурупами 3,5x16 (рис.1).
- Перевернуть собранное изделие лицевой частью вниз, замерить диагонали секции (они должны быть равны: +/- 2 мм). Прибить гвоздями 2x20 заднюю стенку, состоящую из ДВП (9,10) и соединительной планки, а гвоздями 1.6x16 ДВП (10) к стяжке (11) (рис.1).
- К левой боковине (1) и поперечине (4) привернуть скалкодержатели шурупами 3,5x16 и установить мебельную скалку (рис.1).
- Произвести сборку ящиков: Соединить детали ящика (12, 13) еврошурупами. Измерить диагонали (п.6) получившегося ящика, затем прибить к неокромленной стороне ящика ДВП (14). Соединить створку (15) с собранным ящиком с помощью эксцентриков. К низу ящика монтировать ответные части направляющих шурупами 3,5x16 (рис.7).  
*Ящики устанавливать после окончательной сборки короба изделия.*
- Привернуть верхнюю направляющую к крышке (3) мебельными стяжками (рис.2).
- Нижнюю направляющую плотно прижать к цоколю (7) и притянуть шурупами 3,5x16 к стяжке (2) (рис.4).
- Установить верхние ходовые элементы на створки (16,17), используя винты М6х12 П/Ш (рис.3).
- Выбрать расположение створок (16,17) (спереди или сзади) и прикрутить к ним нижние ходовые элементы шурупами 3,5x16 (рис.5).
- В зависимости от расположения створок (16,17) (справа или слева) досверлить с нужной стороны отверстия под ручку диаметром 5 мм. Прикрутить ручки шурупами 4x30 к створкам (16,17) (рис.3).
- Установить шкаф на постоянное место, затем навесить створки (16,17) (рис.6) и привернуть планку (8) (рис.1).
- Вставить собранные ящики.
- При использовании шурупов обратите внимание на то, чтобы они не оказались слишком длинными или короткими.

№	Название	Кол-во	Размер, мм
1	Боковина	2	2100 x 590
2	Стяжка	1	510 x 1328
3	Крыша	1	590 x 1360
4	Поперечина	1	1984 x 510
5	Стяжка	1	722 x 510
6	Стяжка	3	590 x 510
7	Цоколь	1	100 x 1328
8	Планка	1	60 x 1328
9	ДВП	2	2013 x 305
10	ДВП	2	2013 x 371
11	Стяжка	1	722 x 100
12	Деталь ящика	6	400 x 120
13	Деталь ящика	6	533 x 120
14	ДВП	3	562 x 398
15	Створка ящика	3	189 x 584
16	Створка	1	1980 x 672
17	Створка зерк.	1	1980 x 672

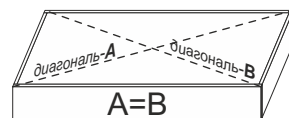

измерение диагоналей

## Необходимый инструмент

Евроключ 4.5	Отвертка крест.	Отвертка плоская	Молоток	Электродрель	Уровень строит.	Изм. рулетка

## Используемая фурнитура

Гвоздь 1,6x16	Гвоздь 2x20	Эксцентрик 16 мм	Еврошуруп 7x50	Шуруп 3,5x16	Шуруп 4x32 П/Ш	Винт М6х12 П/Ш	Мебельная стяжка
Направляющие 400 мм	Верхняя направляющая	Нижняя направляющая	Верхний ход. элемент	Нижний-передн. ход. элемент	Нижний-задний ход. элемент		
Соединительная планка	Скалкодержатель	Мебельная скалка	Ручка 384	Подпятник	Заглушка мебельная		

**! Монтировать и регулировать створки после установки собранного изделия на постоянное место !**

**! Выдвижные ящики устанавливать после сборки всего изделия !**

**! Срок службы мебели зависит от качества сборки, поэтому рекомендуем доверить сборку профессионалам !**

**Рис.6** Установка створок

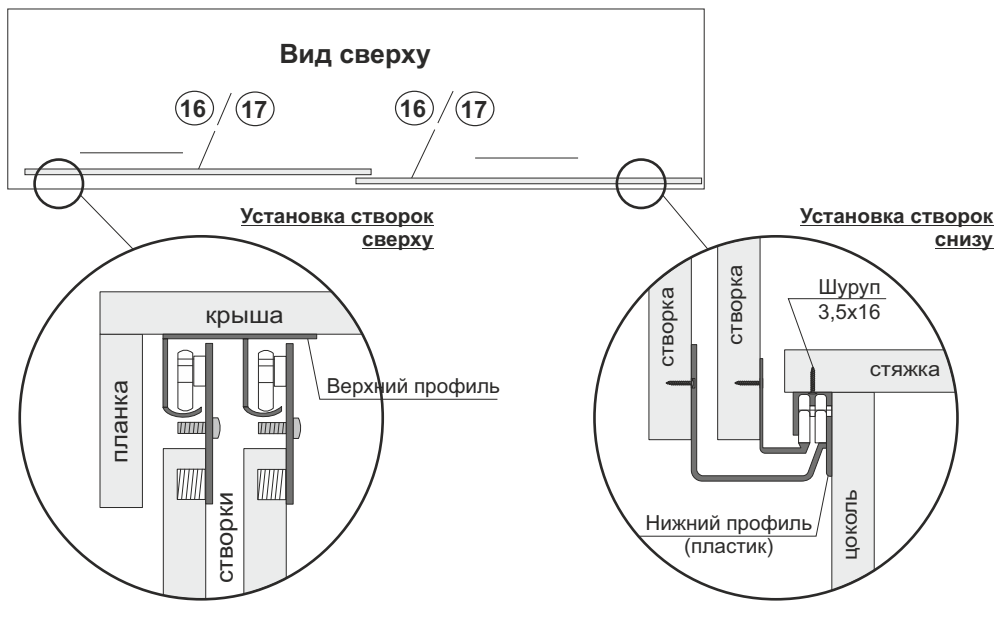

**Рис.7** Сборка выдвижного ящика

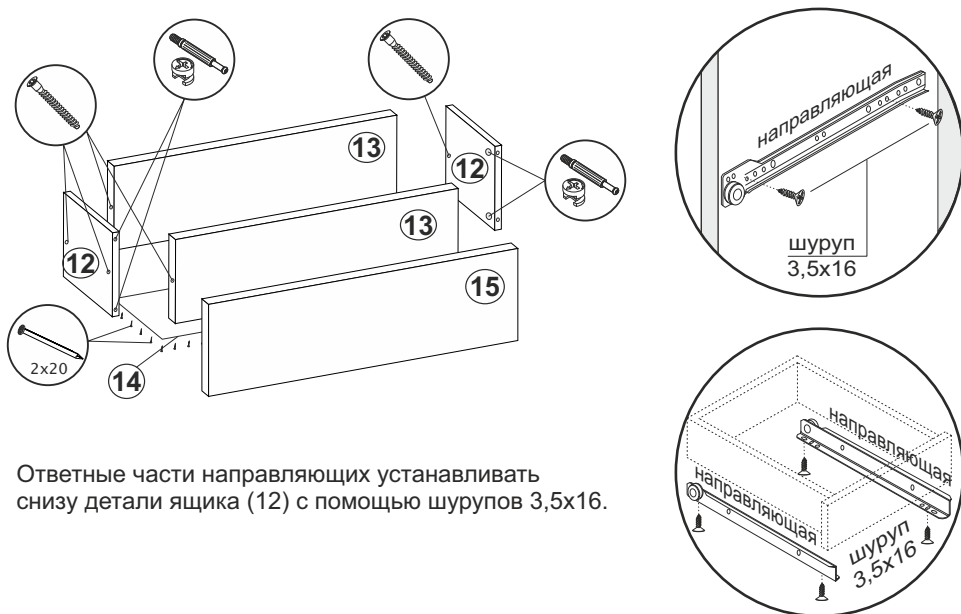

Ответные части направляющих устанавливаются снизу детали ящика (12) с помощью шурупов 3,5x16.

**Рис.1**

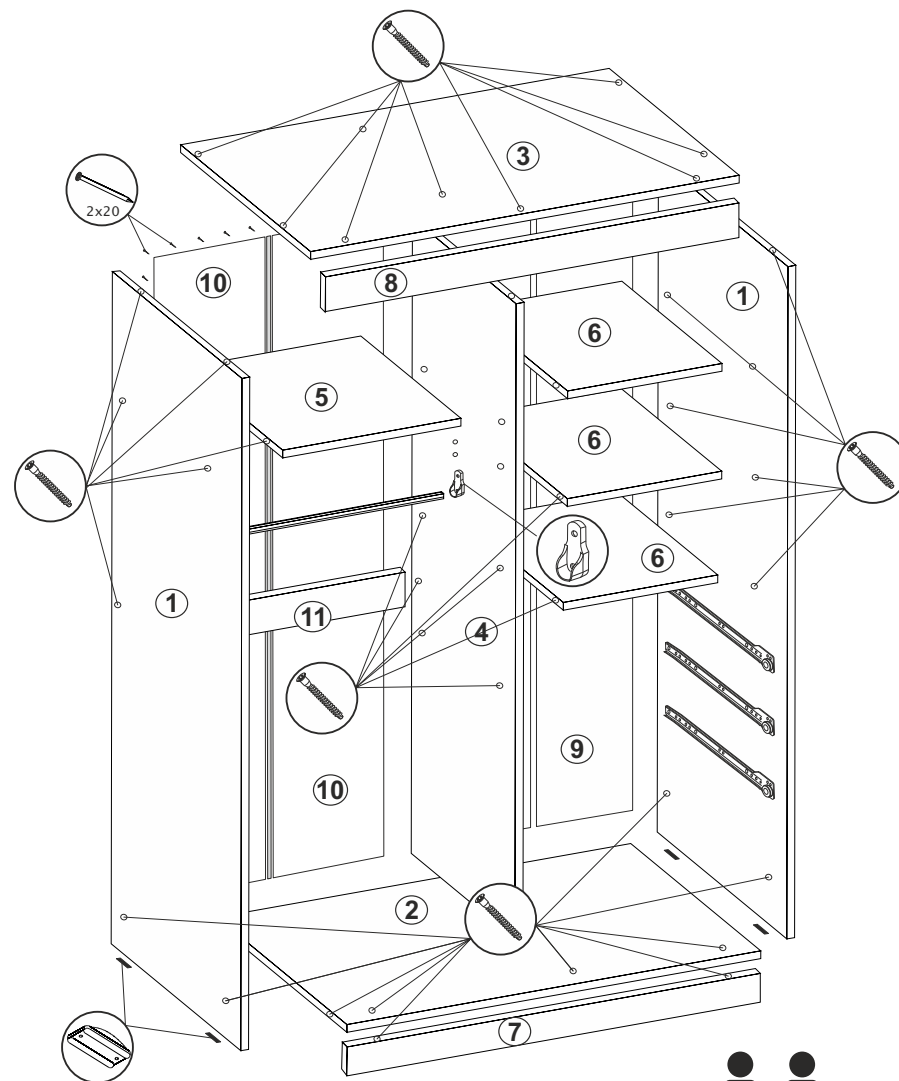

**Рис.2** Монтаж верхней направляющей

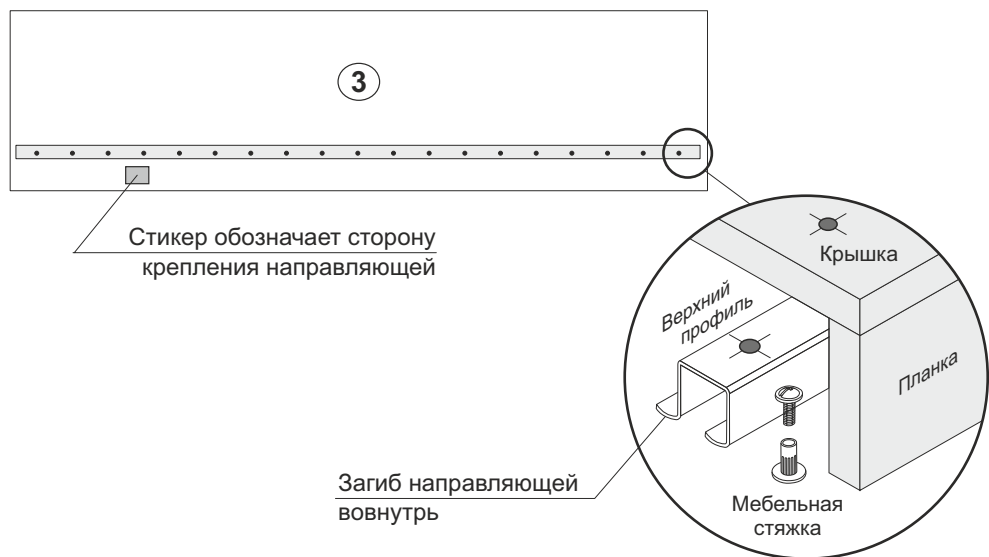

**Рис.4** Монтаж нижней направляющей

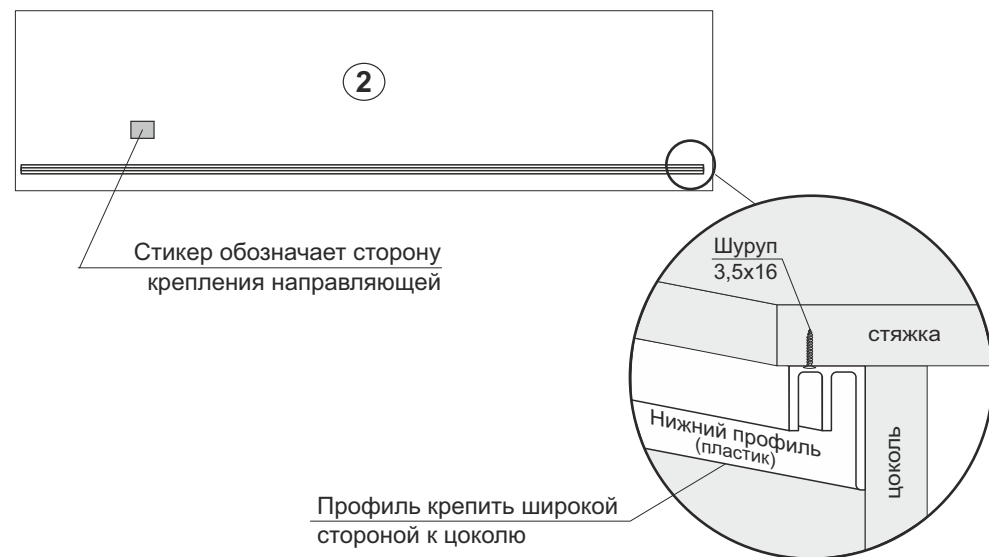

**Рис.3** Монтаж верхнего ходового элемента



**Рис.5** Монтаж нижнего ходового элемента

