

## Правила хранения, ухода и эксплуатации мебели

Для поддержания надлежащего внешнего вида и долговечности мебели рекомендуется соблюдать следующие правила:

1. Использовать мебель строго по назначению.
2. Мебель необходимо хранить и эксплуатировать в сухих и теплых помещениях, оборудованных отоплением и вентиляцией, при температуре не ниже +2 С и не выше +40 С и относительной влажности воздуха от 45 до 70%.
3. Не устанавливать мебель под прямые солнечные лучи, вблизи отопительных приборов, сырых или холодных стен, чтобы избежать ухудшения внешнего вида и эксплуатационных свойств.
4. Не допускать попадания на мебель нагревательных приборов, горячих предметов или воздуха, температура которых превышает +80 С, так как контакт с ними может привести к деформации мебельных материалов. Горячие предметы ставить на теплоизоляционные подставки.
5. Во избежание набухания щитов и отслоения мебельных материалов не допускать скопления воды на поверхности мебельных изделий.

**Претензии по разбуханию элементов мебели не принимаются, так как это происходит только из-за неправильной эксплуатации мебели.**

6. Беречь поверхность мебели от механических повреждений.
7. Уход за мебелью и лицевой фурнитурой осуществлять с помощью мягкой влажной ткани и специально предназначенных для мебели чистящих и полирующих средств. После чего протирать насухо.
8. Не использовать для удаления пятен с мебели средства, содержащие абразивные материалы, эфир, ацетон, бензин и другие растворители.
9. Во избежание порчи мебельной фурнитуры (петли, ручки и др.) следует хранить пищевые кислоты в закрытых сосудах.
10. Для открывания - закрывания дверей и выдвигаемых ящиков не следует прилагать чрезмерных усилий. Их надлежащая работа обеспечивается путем своевременной регулировки и смазки.
11. В случае перестановки мебели полностью освободить изделие от посторонних предметов, вынуть выдвигаемые ящики и съемные полки. Во избежание поломки опор перемещать изделие необходимо над уровнем пола. При необходимости отрегулировать опоры и петли на створках.

## Гарантийные обязательства

1. Предприятие - изготовитель гарантирует сохранность качественных показателей мебели в течение гарантийного срока эксплуатации - 24 месяцев со дня продажи, при условии соблюдения потребителем правил, изложенных в данной инструкции.
2. Срок службы 10 лет.
3. Гарантийное обслуживание не распространяется на механические повреждения, возникшие при транспортировке, хранении или некачественной сборке-установке, а также на ущерб, нанесенный вследствие несчастных случаев или обстоятельств непреодолимой силы.
4. Гарантийное обслуживание не включает периодическое обслуживание и ремонт или замену деталей, вышедших из строя в связи с их естественным износом.
5. Гарантийное обслуживание не производится в случаях: утраты договора и документов об оплате; истечения гарантийного срока; несоблюдения потребителем выше указанных правил хранения, ухода и эксплуатации мебели; самостоятельного ремонта или вмешательства в конструкцию изделия.

## Примечание

1. Предприятие оставляет за собой право замены лицевой и крепежной фурнитуры на более современную, без внесения изменений в данную инструкцию.
2. Производственными дефектами не являются: незначительное цветовое отличие элементов изделия от образцов, от приобретенной ранее мебели, элементов на замену или по дополнительным заказам.

## Инструкция по сборке, эксплуатации и уходу

### ШКАФ-КУПЕ арт. 008

Габаритные размеры 1150 x 2200 x 590  
Короб ЛДСП, фасад ЛДСП / Зеркало

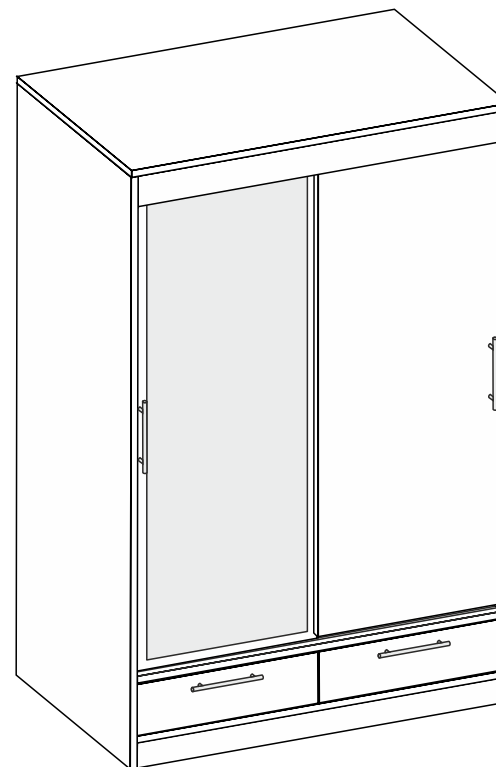

**Мебельная фабрика ООО «ДИАЛ»**

**Шкаф-Купе арт. 008**

Изготовлено в соответствии с ГОСТ 16371-2014.  
Гарантия 24 месяца. Срок службы 10 лет. Дата изготовления на упаковке изделия.

Россия, г. Пенза, ул. Антонова, 3  
тел.: 8 (8412) 69-86-30, 69-86-31  
[dial\\_meb@mail.ru](mailto:dial_meb@mail.ru) [www.dialmebel.ru](http://www.dialmebel.ru)



## Инструкция по сборке

1. Внимательно изучить эскиз и инструкцию по сборке.
2. Сборку производить в горизонтальном положении лицевой частью вверх.
3. Прибить подпятники к боковинам (1) гвоздями 2x20 (рис.1).
4. Монтировать направляющие к поперечине (5) и боковинам (1) винтами 6.3x13 (рис.1).
5. Соединить боковины (1), поперечину (5), стяжки (2) и цоколь (7) еврошурупами (рис.1).
6. Вставить шканты в соответствующие отверстия верхней стяжки (2) и монтировать поперечину (4) (рис.1). Затем к собранной части изделия присоединить стяжки (6,11) и крышу (3) с помощью еврошурупов (рис.1).
7. Перевернуть собранное изделие лицевой частью вниз, замерить диагонали секции (они должны быть равны: +/- 2 мм) и прибить заднюю стенку состоящую из ДВП (9,10) гвоздями 2x20 и 1.6x16 к стяжке (11) (рис.1).
8. К правой боковине (1) и поперечине (4) привернуть скалкодержатели шурупами 4x16 и установить мебельную скалку (рис.1).
9. Произвести сборку ящиков: Соединить детали ящика (12, 13) еврошурупами. Измерить диагонали (п.7) получившегося ящика, затем прибить к неокромленной стороне ящика ДВП (14). На створку (15) установить ручку, используя шурупы 4x30, затем соединить створку (15) с собранным ящиком с помощью эксцентриков. К низу ящика монтировать ответные части направляющих шурупами 3,5x16 (рис.2). *Ящики устанавливать после окончательной сборки короба изделия.*
10. Привернуть верхнюю направляющую к крышке (3) межсекционными стяжками (рис.3).
11. Установить верхние и нижние ходовые элементы к створкам (16,17) (рис.4).
12. Выбрать расположение створки (16) (справа или слева от створки с зеркалом (17)) и досверлить с нужной стороны отверстия под ручку диаметром 5 мм. Прикрутить ручки шурупами 4x30 к створкам (16,17) (рис.4).
13. Установить шкаф на постоянное место, затем навесить створки (16,17) (рис.5) и привернуть планку (8) (рис.1).
14. Вставить собранные ящики (левый и правый).
15. При использовании шурупов обратите внимание на то, чтобы они не оказались слишком длинными или короткими.

№	Название	Кол-во	Размер, мм
1	Боковина	2	2184 x 590
2	Стяжка	2	590 x 1118
3	Крыша	1	590 x 1150
4	Поперечина	1	1775 x 510
5	Поперечина	1	277 x 570
6	Стяжка	5	551 x 510
7	Цоколь	1	100 x 1117
8	Планка	1	60 x 1117
9	ДВП	2	1797 x 573
10	ДВП	1	299 x 1148
11	Стяжка	1	551 x 100
12	Деталь ящика	4	494 x 180
13	Деталь ящика	4	500 x 180
14	ДВП	2	498 x 523
15	Створка ящика	2	271 x 556
16	Створка	1	1730 x 565
17	Створка зерк.	1	1730 x 565

Измерение диагоналей

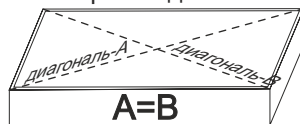

## Необходимый инструмент

Евроключ 4.5	Отвертка крест.	Отвертка плоская	Молоток	Электродрель	Уровень строит.	Изм. рулетка

## Используемая фурнитура

Гвоздь 1,6x16	Гвоздь 2x20	Эксцентрик 16 мм	Еврошуруп 7x50	Шуруп 3,5x16	Шуруп 4x16	Шуруп 4x30	Мебельная стяжка
Винт М6x12 П/Ш	Винт-потай 6.3x13	Шкант	Направляющие 500 мм	Верхняя направляющая	Нижняя направляющая	Ходовые элементы	
Скалкодержатель	Мебельная скалка	Ручка-Рейлинг	Подпятник	Заглушка мебельная			

**! Монтировать и регулировать створки после установки собранного изделия на постоянное место !**

**! Выдвижные ящики устанавливать после сборки всего изделия !**

**! Срок службы мебели зависит от качества сборки, поэтому рекомендуем доверить сборку профессионалам !**



**Рис.2**  
Сборка выдвижного ящика

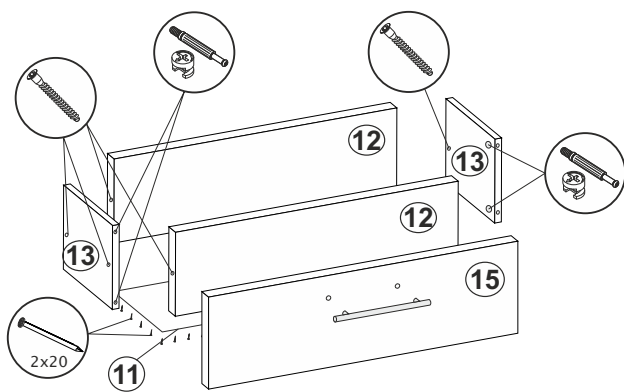

Ответные части направляющих устанавливаются снизу детали ящика (13) с помощью шурупов 3,5x16.

Ручки на створки (15) приворачивать шурупами 4x30.

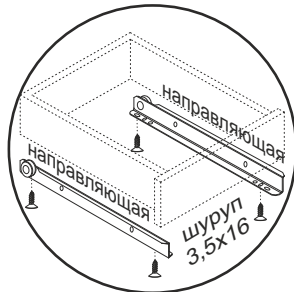
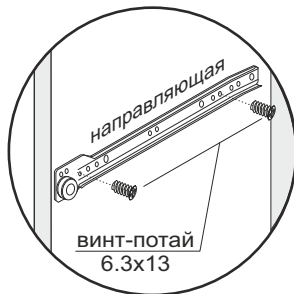

**Рис.4**

Монтаж верхнего ходового элемента

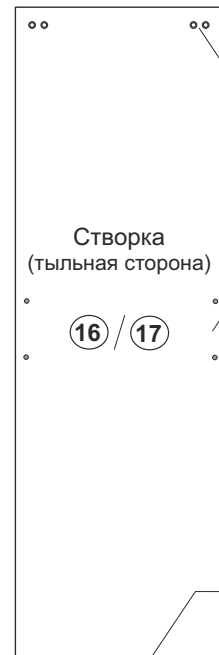

Верхний ходовой элемент крепится винтами М6х12 П/Ш

Отверстия под ручку Ø5 мм досверлить в зависимости от расположения створки

Нижний ходовой элемент вставляется в отверстия Ø8 мм в торце створок

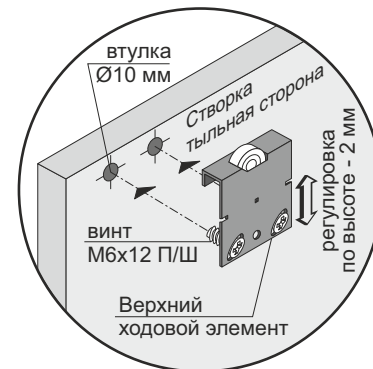

**Рис.3**  
Монтаж верхней направляющей

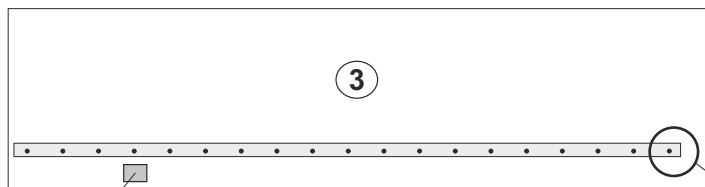

Стикер обозначает сторону крепления направляющей

Загиб направляющей вовнутрь

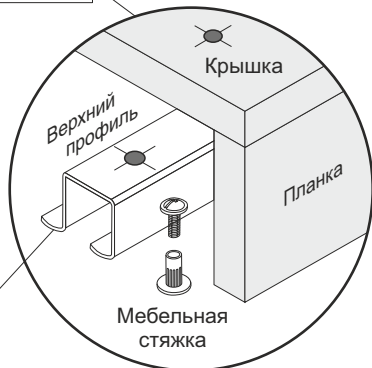

**Рис.5**

Установка створок



Вид сверху

Вид сбоку

