

Правила хранения, ухода и эксплуатации мебели

Для поддержания надлежащего внешнего вида и долговечности мебели рекомендуется соблюдать следующие правила:

1. Использовать мебель строго по назначению.
2. Мебель необходимо хранить и эксплуатировать в сухих и теплых помещениях, оборудованных отоплением и вентиляцией, при температуре не ниже +2 С и не выше +40 С и относительной влажности воздуха от 45 до 70%.
3. Не устанавливать мебель под прямые солнечные лучи, вблизи отопительных приборов, сырых или холодных стен, чтобы избежать ухудшения внешнего вида и эксплуатационных свойств.
4. Не допускать попадания на мебель нагревательных приборов, горячих предметов или воздуха, температура которых превышает +80 С, так как контакт с ними может привести к деформации мебельных материалов. Горячие предметы ставить на теплоизоляционные подставки.
5. Во избежание набухания щитов и отслоения мебельных материалов не допускать скопления воды на поверхности мебельных изделий.

Претензии по разбуханию элементов мебели не принимаются, так как это происходит только из-за неправильной эксплуатации мебели.

6. Беречь поверхность мебели от механических повреждений.
7. Уход за мебелью и лицевой фурнитурой осуществлять с помощью мягкой влажной ткани и специально предназначенных для мебели чистящих и полирующих средств. После чего протирать насухо.
8. Не использовать для удаления пятен с мебели средства, содержащие абразивные материалы, эфир, ацетон, бензин и другие растворители.
9. Во избежание порчи мебельной фурнитуры (петли, ручки и др.) следует хранить пищевые кислоты в закрытых сосудах.
10. Для открывания - закрывания дверей и выдвигаемых ящиков не следует прилагать чрезмерных усилий. Их надлежащая работа обеспечивается путем своевременной регулировки и смазки.
11. В случае перестановки мебели полностью освободить изделие от посторонних предметов, вынуть выдвигаемые ящики и съемные полки. Во избежание поломки опор перемещать изделие необходимо над уровнем пола. При необходимости отрегулировать опоры и петли на створках.

Гарантийные обязательства

1. Предприятие - изготовитель гарантирует сохранность качественных показателей мебели в течение гарантийного срока эксплуатации - 24 месяцев со дня продажи, при условии соблюдения потребителем правил, изложенных в данной инструкции.
2. Срок службы 10 лет.
3. Гарантийное обслуживание не распространяется на механические повреждения, возникшие при транспортировке, хранении или неквалифицированной сборке-установке, а также на ущерб, нанесенный вследствие несчастных случаев или обстоятельств непреодолимой силы.
4. Гарантийное обслуживание не включает периодическое обслуживание и ремонт или замену деталей, вышедших из строя в связи с их естественным износом.
5. Гарантийное обслуживание не производится в случаях: утраты договора и документов об оплате; истечения гарантийного срока; несоблюдения потребителем выше указанных правил хранения, ухода и эксплуатации мебели; самостоятельного ремонта или вмешательства в конструкцию изделия.

Примечание

1. Предприятие оставляет за собой право замены лицевой и крепежной фурнитуры на более современную, без внесения изменений в данную инструкцию.
2. Производственными дефектами не являются: незначительное цветовое отличие элементов изделия от образцов, от приобретенной ранее мебели, элементов на замену или по дополнительным заказам.

Инструкция по сборке, эксплуатации и уходу Спальня "Кэт-7"

ШКАФ-КУПЕ арт. 015

Габаритные размеры 1360 x 2016 x 560
Короб ЛДСП, фасад ЛДСП / Зеркало

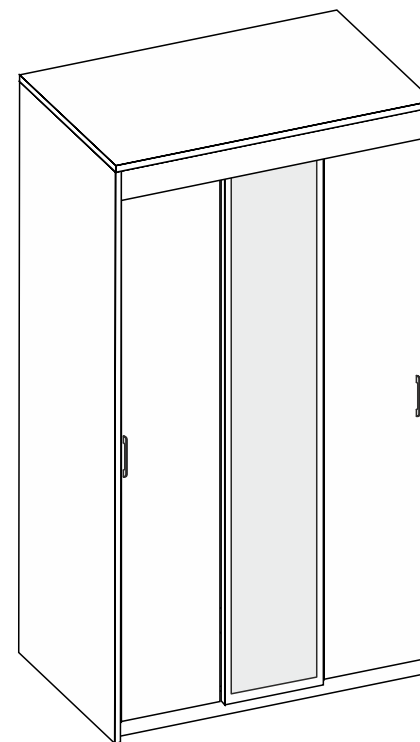

Мебельная фабрика ООО «ДИАЛ»

Шкаф-Купе арт. 015

Изготовлено в соответствии с ГОСТ 16371-2014.
Гарантия 24 месяца. Срок службы 10 лет. Дата изготовления на упаковке изделия.

Россия, г. Пенза, ул. Антонова, 3
тел.: 8 (8412) 69-86-30, 69-86-31
dial_meb@mail.ru www.dialmebel.ru



Инструкция по сборке

1. Внимательно изучить эскиз и инструкцию по сборке.
2. Сборку производить в горизонтальном положении лицевой частью вверх.
3. Прибить подпятники к боковинам (1) гвоздями 2x20 (рис.1).
4. Соединить боковины (1), поперечину (4), стяжки (2,5,6), крышу (3) и цоколь (7) еврошурупами (рис.1).
5. Перевернуть собранное изделие лицевой частью вниз, замерить диагонали секции (они должны быть равны: +/- 2 мм) и прибить гвоздями 2x20 заднюю стенку состоящую из ДВП (9,10) и соединительной планки. К стяжке (6) ДВП (10) прибить гвоздями 1.6x16 (рис.1).
6. К правой боковине (1) и поперечине (4) привернуть скалкодержатели шурупами 3,5x16 и установить мебельную скалку (рис.1).
7. Привернуть верхнюю направляющую к крыше (3) межсекционными стяжками (рис.2).
8. Нижнюю направляющую плотно прижать к цоколю (7) и притянуть шурупами 3,5x16 к стяжке (2) (рис.4).
9. Установить верхние ходовые элементы на створки (11,12) с помощью винтов М6х12 П/Ш (рис.3).
10. Прикрутить нижние ходовые элементы к створкам (11,12) шурупами 3,5x16 (рис.5).
11. В зависимости от расположения створок (11) (справа или слева) досверлить с нужной стороны отверстия под ручку диаметром 5 мм. Прикрутить ручки шурупами 4x25 к створкам (11) (рис.3).
12. Установить шкаф на постоянное место, затем навесить створки (11,12) (рис.6) и привернуть планку (8) с помощью еврошурупов (рис.1).
13. При использовании шурупов обратите внимание на то, чтобы они не оказались слишком длинными или короткими.

№	Название	Кол-во	Размер, мм
1	Боковина	2	540 x 2000
2	Стяжка	1	1328 x 462
3	Крыша	1	1360 x 540
4	Поперечина	1	1884 x 462
5	Стяжка	4	368 x 462
6	Стяжка	1	944 x 100
7	Цоколь	1	1328 x 100
8	Планка	1	1328 x 84
9	ДВП	1	1915 x 390
10	ДВП	2	1915 x 482
11	Створка	2	450 x 1880
12	Створка зерк.	1	450 x 1880
13	Стяжка	1	944 x 462

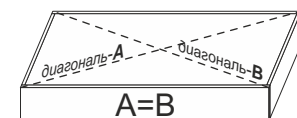

измерение диагоналей

Необходимый инструмент

Евроключ 4.5	Отвертка крест.	Отвертка плоская	Молоток	Электродрель	Уровень строит.	Изм. рулетка

Используемая фурнитура

Гвоздь 1,6x16/2x20	Еврошуруп 7x50	Шуруп 3,5x16	Шуруп 4x25	Винт М6х12 П/Ш	Мебельная стяжка	Дюбель-винт	Ручка 96
Верхняя направляющая	Нижняя направляющая	Ходовые элементы	Соединительная планка	Скалкодержатель	Мебельная скалка	Подпятник	Заглушка мебельная

Рис.6
Установка створок

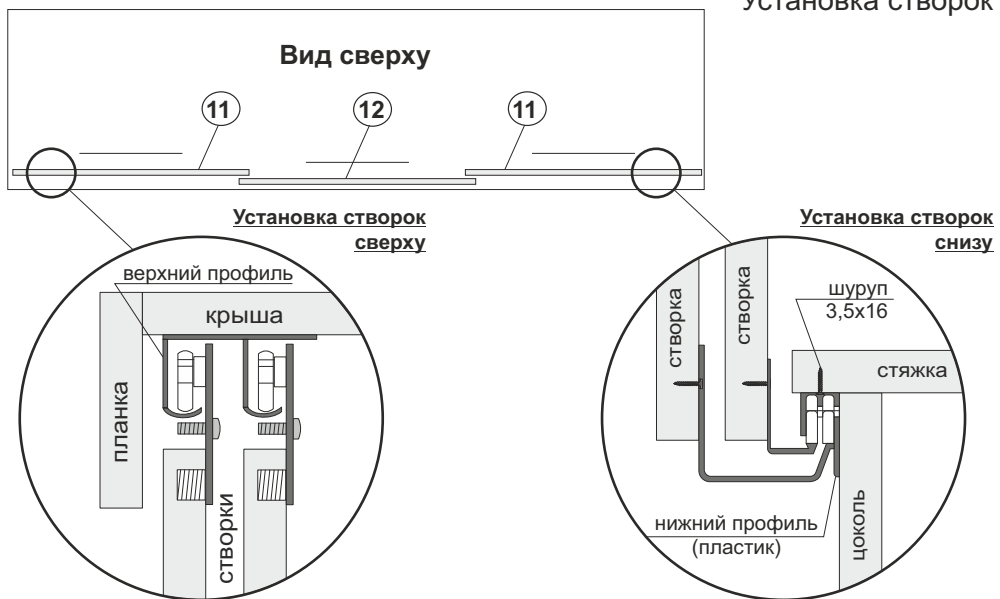

Монтировать и регулировать створки после установки собранного изделия на постоянное место

Рекомендуем крепить изделие к стене через стяжку (6) с помощью дюбель-винта

Срок службы мебели зависит от качества сборки, поэтому рекомендуем доверить сборку профессионалам

Рис.1

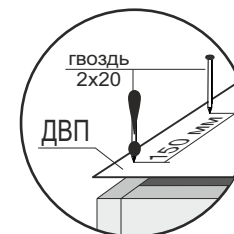
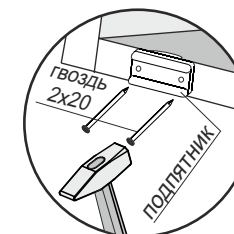
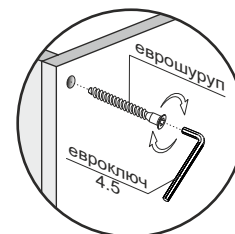
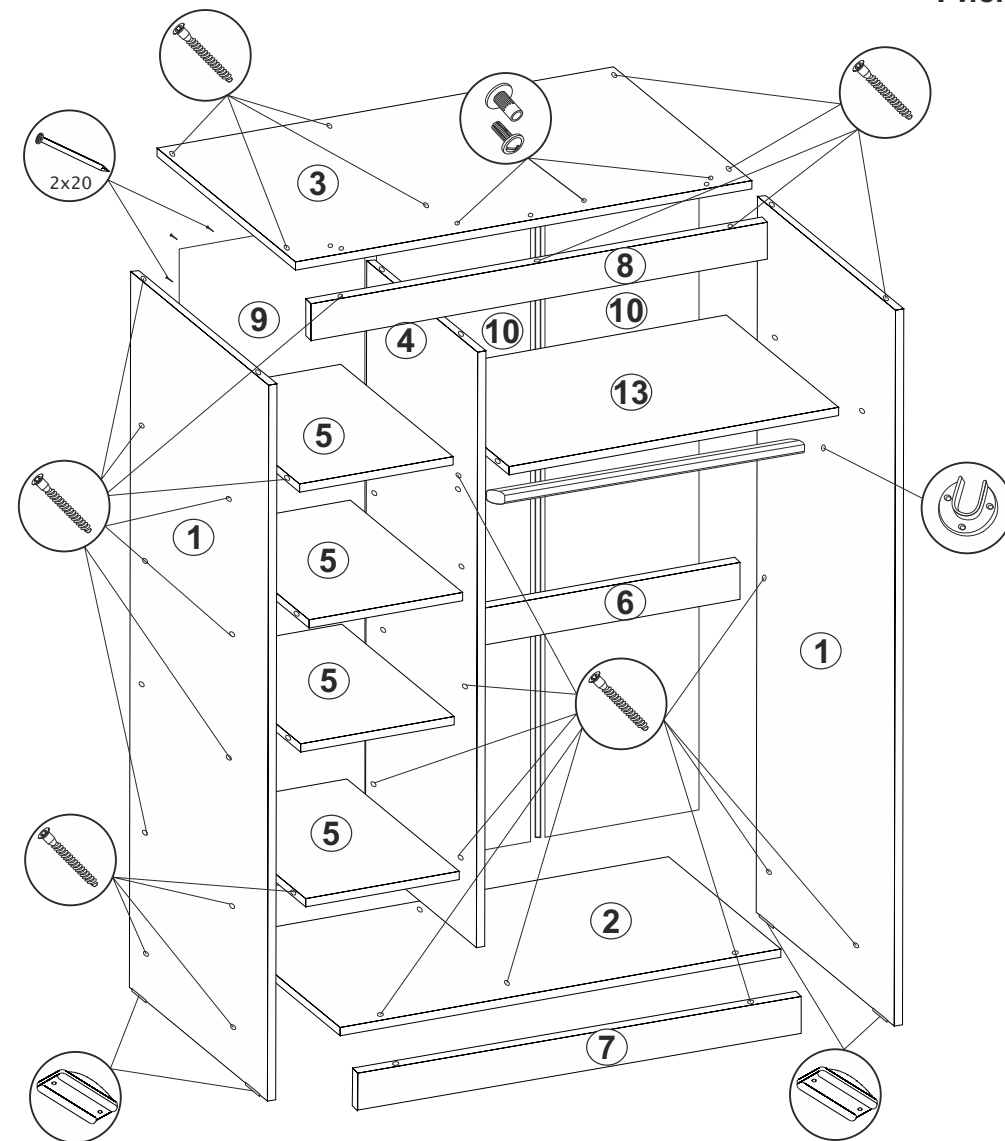
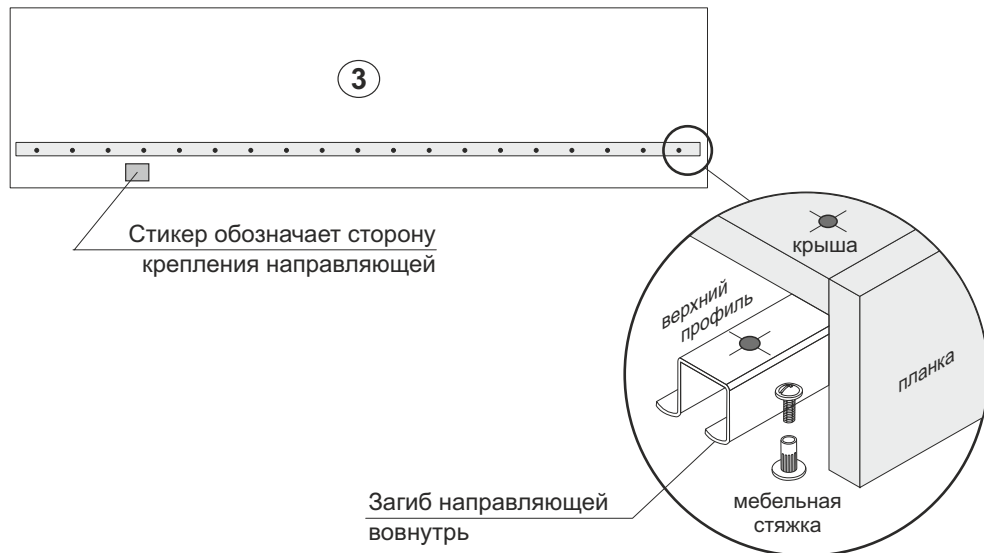
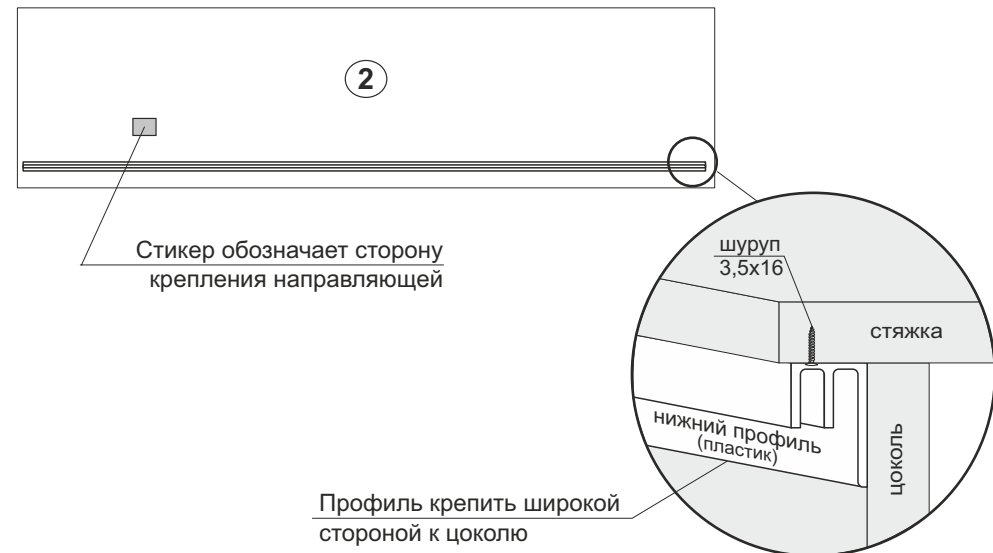
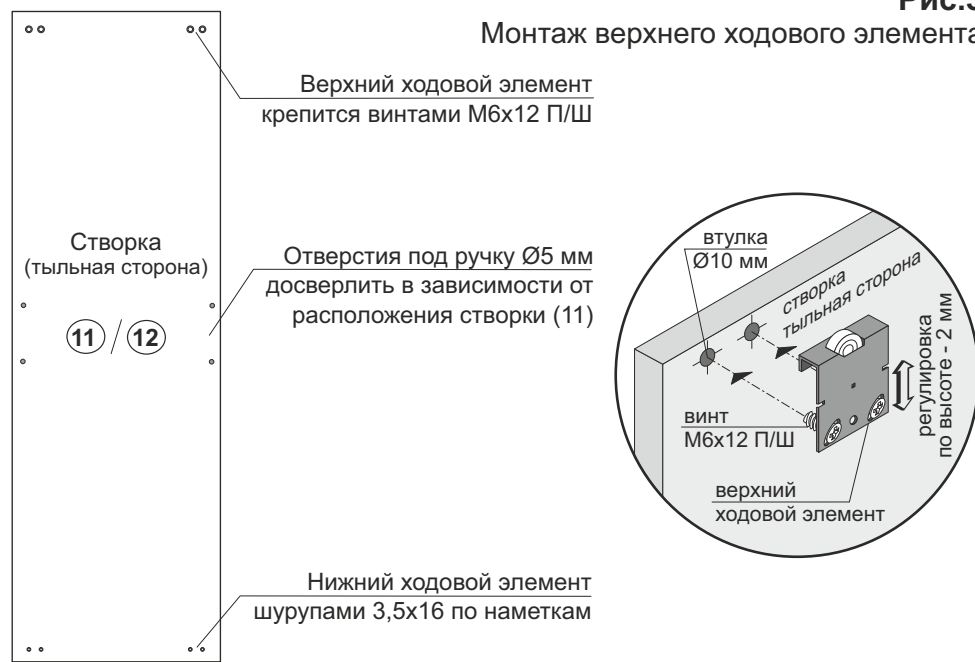

Рис.2**Монтаж верхней направляющей****Рис.4****Монтаж нижней направляющей****Рис.3****Монтаж верхнего ходового элемента****Рис.5****Монтаж нижнего ходового элемента**