

## Правила хранения, ухода и эксплуатации мебели

Для поддержания надлежащего внешнего вида и долговечности мебели рекомендуется соблюдать следующие правила:

1. Использовать мебель строго по назначению.
2. Мебель необходимо хранить и эксплуатировать в сухих и теплых помещениях, оборудованных отоплением и вентиляцией, при температуре не ниже +2 С и не выше +40 С и относительной влажности воздуха от 45 до 70%.
3. Не устанавливать мебель под прямые солнечные лучи, вблизи отопительных приборов, сырых или холодных стен, чтобы избежать ухудшения внешнего вида и эксплуатационных свойств.
4. Не допускать попадания на мебель нагревательных приборов, горячих предметов или воздуха, температура которых превышает +80 С, так как контакт с ними может привести к деформации мебельных материалов. Горячие предметы ставить на теплоизоляционные подставки.
5. Во избежание набухания щитов и отслоения мебельных материалов не допускать скопления воды на поверхности мебельных изделий.

**Претензии по разбуханию элементов мебели не принимаются, так как это происходит только из-за неправильной эксплуатации мебели.**

6. Беречь поверхность мебели от механических повреждений.
7. Уход за мебелью и лицевой фурнитурой осуществлять с помощью мягкой влажной ткани и специально предназначенных для мебели чистящих и полирующих средств. После чего протирать насухо.
8. Не использовать для удаления пятен с мебели средства, содержащие абразивные материалы, эфир, ацетон, бензин и другие растворители.
9. Во избежание порчи мебельной фурнитуры (петли, ручки и др.) следует хранить пищевые кислоты в закрытых сосудах.
10. Для открывания - закрывания дверей и выдвигаемых ящиков не следует прилагать чрезмерных усилий. Их надлежащая работа обеспечивается путем своевременной регулировки и смазки.
11. В случае перестановки мебели полностью освободить изделие от посторонних предметов, вынуть выдвигаемые ящики и съемные полки. Во избежание поломки опор перемещать изделие необходимо над уровнем пола. При необходимости отрегулировать опоры и петли на створках.

## Гарантийные обязательства

1. Предприятие - изготовитель гарантирует сохранность качественных показателей мебели в течение гарантийного срока эксплуатации - 24 месяцев со дня продажи, при условии соблюдения потребителем правил, изложенных в данной инструкции.
2. Срок службы 10 лет.
3. Гарантийное обслуживание не распространяется на механические повреждения, возникшие при транспортировке, хранении или неквалифицированной сборке-установке, а также на ущерб, нанесенный вследствие несчастных случаев или обстоятельств непреодолимой силы.
4. Гарантийное обслуживание не включает периодическое обслуживание и ремонт или замену деталей, вышедших из строя в связи с их естественным износом.
5. Гарантийное обслуживание не производится в случаях: утраты договора и документов об оплате; истечения гарантийного срока; несоблюдения потребителем выше указанных правил хранения, ухода и эксплуатации мебели; самостоятельного ремонта или вмешательства в конструкцию изделия.

## Примечание

1. Предприятие оставляет за собой право замены лицевой и крепежной фурнитуры на более современную, без внесения изменений в данную инструкцию.
2. Производственными дефектами не являются: незначительное цветовое отличие элементов изделия от образцов, от приобретенной ранее мебели, элементов на замену или по дополнительным заказам.

## Инструкция по сборке, эксплуатации и уходу

### Иннэс-5 - Купе. Короб

Габаритные размеры  
1200/1400/1600/2000 x 2200 x 578  
Короб ЛДСП

### Варианты корпусов:

1.2 м

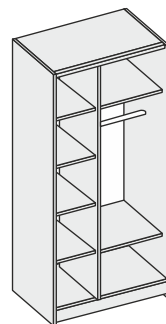

1200x2200x578

1.4 м

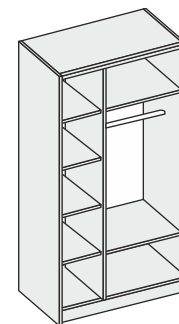

1400x2200x578

1.6 м

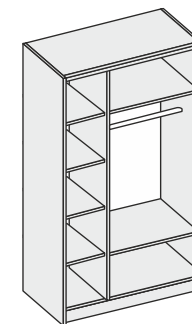

1600x2200x578

2.0 м

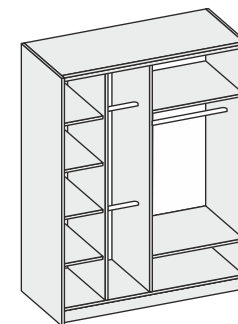

2000x2200x578

### Мебельная фабрика ООО «ДИАЛ»

#### Иннэс-5 - Купе. Короб

Изготовлено в соответствии с ГОСТ 16371-2014.  
Гарантия 24 месяца. Срок службы 10 лет. Дата изготовления на упаковке изделия.

Россия, г. Пенза, ул. Антонова, 3  
тел.: 8 (8412) 69-86-30, 69-86-31  
[dial\\_meb@mail.ru](mailto:dial_meb@mail.ru) [www.dialmebel.ru](http://www.dialmebel.ru)



Рис.1 Короб 1.2м /1.4м /1.6м



Рис.1.а Короб 2.0м



После сборки короба 2.0м, в оставшиеся отверстия на поперечине (3) вставьте заглушки D5 и D8.

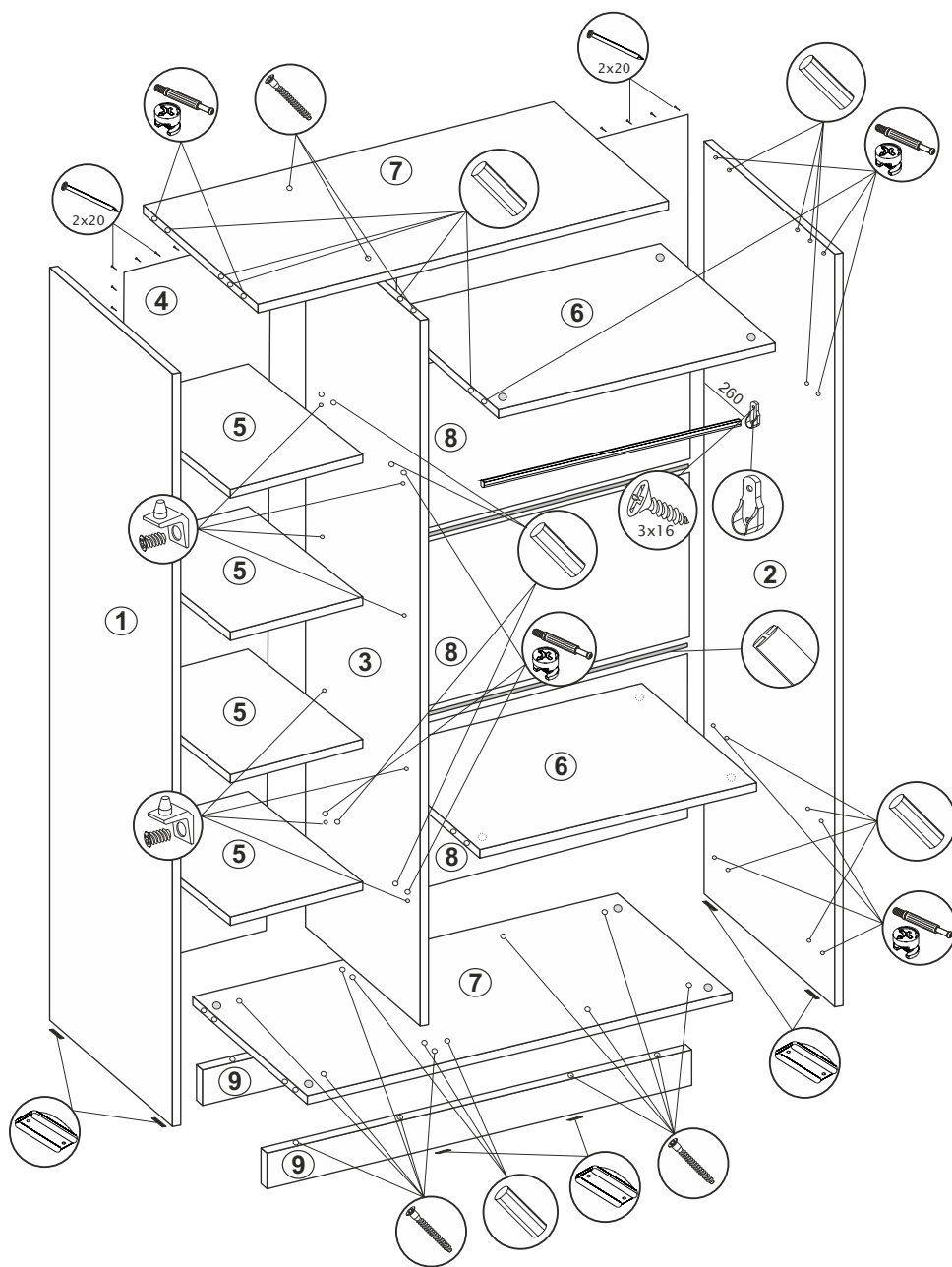
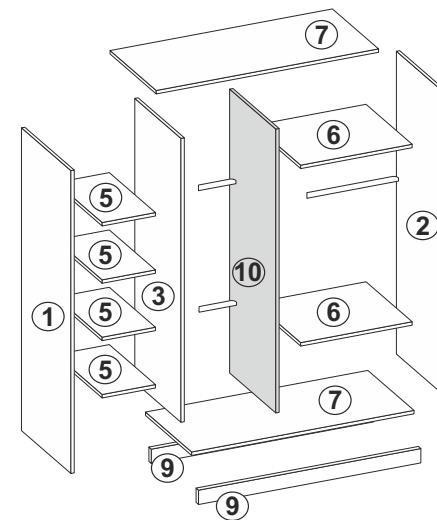
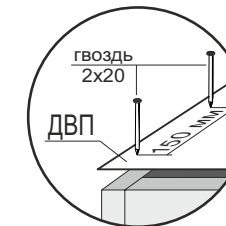
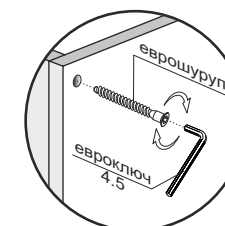
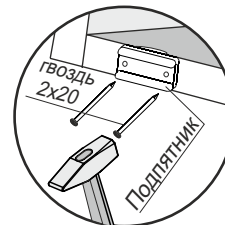
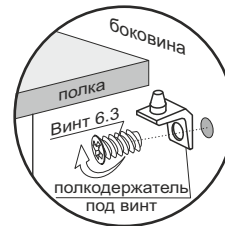
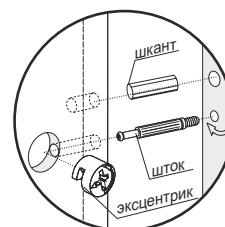

Иннэс-5: Купе. Короб

№	Название	Кол-во	1.2 м	1.4 м	1.6 м	2.0 м
			Размер, мм	Размер, мм	Размер, мм	Размер, мм
1	Боковина левая	1	2200 x 574	2200 x 574	2200 x 574	2200 x 574
2	Боковина правая	1	2200 x 545	2200 x 545	2200 x 545	2200 x 545
3	Поперечина	1	2088 x 528	2088 x 528	2088 x 528	2088 x 528
4	ХДФ (Зад. стенка)	1	2118 x 488	2118 x 488	2118 x 488	2118 x 488
5	Полка	4	466 x 528	466 x 528	466 x 528	466 x 528
6	Стяжка	2	686 x 528	886 x 528	1086 x 528	932 x 528
7	Стяжка	2	1168 x 528	1368 x 528	1568 x 528	1968 x 528
8	ХДФ (Зад. стенка)	4	708 x 528	908 x 528	1108 x 528	1508 x 528
9	Цоколь	2	1168 x 80	1368 x 80	1568 x 80	1968 x 80
10	Поперечина	1				2088 x 528

## Инструкция по сборке

1. Внимательно изучить эскиз и инструкцию по сборке.
2. Разложить детали по секциям. Сборку производить в горизонтальном положении лицевой поверхностью вверх.
3. К нижней стяжке (7) прикрутите еврошурупами цоколя (9). Соедините стяжки (7) с поперечиной (3) **(и поперечиной (10) для короба размером 2.0м)**, используя шканты и еврошурупы. (рис.1)
4. Крепите боковины (1,2) и стяжки (6) с помощью шкантов и эксцентриков. На боковину (1) и поперечину (3) прикрутить полкодержатели винтом 6.3x13 в отверстия Ø5мм. (рис.1)
5. Установите нижний ходовой профиль RP-10, используя шурупы 4x16 П/Ш Св. (рис.2)
6. Аккуратно перевернуть собранное изделие лицевой поверхностью вниз, замерить диагонали шкафа(они должны быть равны: +/- 2 мм). Прибить гвоздями 2x20 заднюю стенку, состоящую из ДВП (4,8) и соединительных планок. (рис.1)
7. К боковинам (1,2) и цоколям (9) прибить подпятники гвоздями 2x20. (рис.1)
8. К боковине (2), поперечине (3) **и поперечине (10) (для короба размером 2.0м)** прикрутить скалкодержатели шурупами 3x16. Скалкодержатели крепятся по месту. Рекомендуемое расстояние: 80мм от верхней стяжки (6,7), 260мм от задней стенки (8). (рис.1)
9. Монтировать верхний ходовой профиль: Для ограничения хода двери в крайнем положении, к верхнему ходовому профилю прикрепить концевые стопоры с помощью болтов М5x30 и гаек М5, предварительно просверлив отверстие Ø8мм на расстоянии 20мм от края и 34мм от верха профиля. Избегайте попадания стружки в канавки профиля. Концевые стопоры должны ровно прилегать к профилю. (рис.3). Затем монтировать профиль к верхней стяжке (7) шурупами 4x16 П/Ш св. (рис.3). **Чтобы исключить прогиб профиля под весом створок, к боковинам (1,2) прикрутить упоры ходового профиля шурупами 3x25.** (рис.3)
10. Установить короб шкафа на постоянное место. После регулировки и окончательной установки створок, вставить полки (5) и скалки.
11. После сборки короба 2.0м, в оставшиеся отверстия на поперечине (3) вставьте заглушки D5 и D8.
12. При использовании шурупов обратите внимание на то, чтобы они не оказались слишком длинными или короткими.

**Монтировать и регулировать створки после установки собранного изделия на постоянное место**

**Выдвижные ящики устанавливать после сборки всего изделия**

**Срок службы мебели зависит от качества сборки, поэтому рекомендуем доверить сборку профессионалам**

Измерение диагоналей короба шкафа. Вид сзади

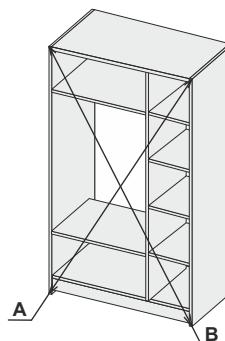

диагональ A = диагональ B

Измерение производить уложив секцию на пол

**Обязательно прикрепите упор ходового профиля, как указано на рисунке 3 !!!**

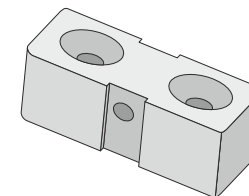

Необходимый инструмент

Еврокюльч 4.5	Еврокюльч 3	Отвертки	Молоток	Электродрель	Уровень строит.	Изм. рулетка

Используемая фурнитура

Гвоздь 2x20	Эксцентрик 16 мм	Еврошуруп 7x50	Шуруп 3x16	Шуруп 4x16	Шуруп 3x25	Шуруп 4x16 П/Ш Св.	Винт-потай 6.3x13
Болт М5x30	Гайка М5	Скалкодержатель	Полкодержатель под винт	Подпятник	Заглушка мебельная	Шкант	Соединительная планка
Нижний ходовой профиль RP-10	Верхний ходовой профиль KM-01	Концевой стопор	Упор ходового профиля	Мебельная скалка	Заглушка D5 / D8		

**Рис.2** Монтаж направляющего профиля RP-10

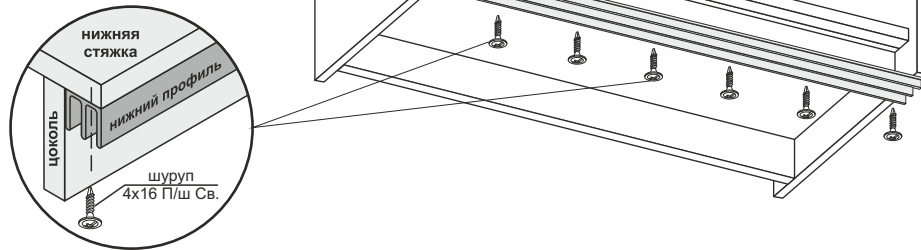

- Уприте профиль RP-10 в цоколь (9) и стяжку (7)
- Шурупами 4x16 П/Ш Св. приверните к стяжке (7)
- Профиль RP-10 должен плотно прилегать к деталям короба.

**Рис.3** Монтаж верхнего ходового профиля KM-01

