

Правила хранения, ухода и эксплуатации мебели

Для поддержания надлежащего внешнего вида и долговечности мебели рекомендуется соблюдать следующие правила:

1. Использовать мебель строго по назначению.
2. Мебель необходимо хранить и эксплуатировать в сухих и теплых помещениях, оборудованных отоплением и вентиляцией, при температуре не ниже +2 С и не выше +40 С и относительной влажности воздуха от 45 до 70%.
3. Не устанавливать мебель под прямые солнечные лучи, вблизи отопительных приборов, сырых или холодных стен, чтобы избежать ухудшения внешнего вида и эксплуатационных свойств.
4. Не допускать попадания на мебель нагревательных приборов, горячих предметов или воздуха, температура которых превышает +80 С, так как контакт с ними может привести к деформации мебельных материалов. Горячие предметы ставить на теплоизоляционные подставки.
5. Во избежание набухания щитов и отслоения мебельных материалов не допускать скопления воды на поверхности мебельных изделий.

Претензии по разбуханию элементов мебели не принимаются, так как это происходит только из-за неправильной эксплуатации мебели.

6. Беречь поверхность мебели от механических повреждений.
7. Уход за мебелью и лицевой фурнитурой осуществлять с помощью мягкой влажной ткани и специально предназначенных для мебели чистящих и полирующих средств. После чего протирать насухо.
8. Не использовать для удаления пятен с мебели средства, содержащие абразивные материалы, эфир, ацетон, бензин и другие растворители.
9. Во избежание порчи мебельной фурнитуры (петли, ручки и др.) следует хранить пищевые кислоты в закрытых сосудах.
10. Для открывания - закрывания дверей и выдвигаемых ящиков не следует прилагать чрезмерных усилий. Их надлежащая работа обеспечивается путем своевременной регулировки и смазки.
11. В случае перестановки мебели полностью освободить изделие от посторонних предметов, вынуть выдвигаемые ящики и съемные полки. Во избежание поломки опор перемещать изделие необходимо над уровнем пола. При необходимости отрегулировать опоры и петли на створках.

Гарантийные обязательства

1. Предприятие - изготовитель гарантирует сохранность качественных показателей мебели в течение гарантийного срока эксплуатации - 24 месяцев со дня продажи, при условии соблюдения потребителем правил, изложенных в данной инструкции.
2. Срок службы 10 лет.
3. Гарантийное обслуживание не распространяется на механические повреждения, возникшие при транспортировке, хранении или некачественной сборке-установке, а также на ущерб, нанесенный вследствие несчастных случаев или обстоятельств непреодолимой силы.
4. Гарантийное обслуживание не включает периодическое обслуживание и ремонт или замену деталей, вышедших из строя в связи с их естественным износом.
5. Гарантийное обслуживание не производится в случаях: утраты договора и документов об оплате; истечения гарантийного срока; несоблюдения потребителем выше указанных правил хранения, ухода и эксплуатации мебели; самостоятельного ремонта или вмешательства в конструкцию изделия.

Примечание

1. Предприятие оставляет за собой право замены лицевой и крепежной фурнитуры на более современную, без внесения изменений в данную инструкцию.
2. Производственными дефектами не являются: незначительное цветовое отличие элементов изделия от образцов, от приобретенной ранее мебели, элементов на замену или по дополнительным заказам.

Инструкция по сборке, эксплуатации и уходу

ШКАФ-КУПЕ арт. 012

Габаритные размеры 1720 x 2120 x 590
Короб ЛДСП, фасад ЛДСП / Зеркало

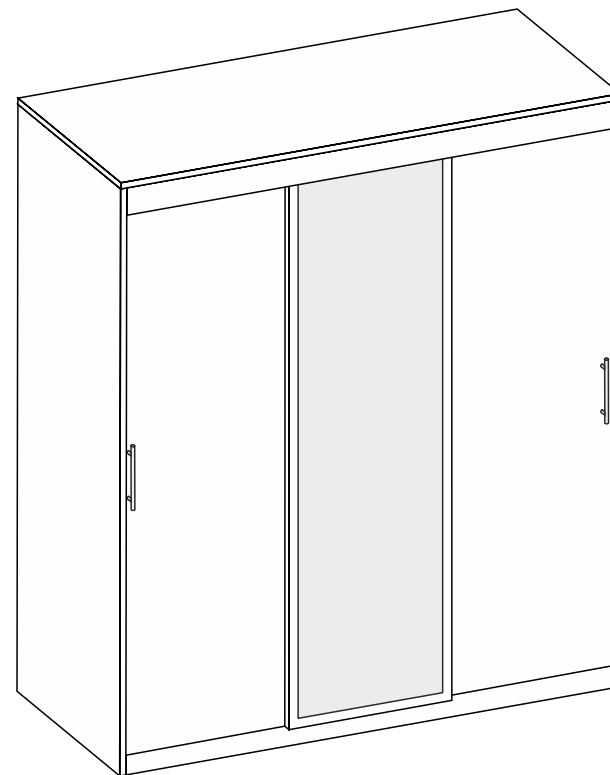

Мебельная фабрика ООО «ДИАЛ»

Шкаф-Купе арт. 012

Изготовлено в соответствии с ГОСТ 16371-2014.
Гарантия 24 месяца. Срок службы 10 лет. Дата изготовления на упаковке изделия.

Россия, г. Пенза, ул. Антонова, 3
тел.: 8 (8412) 69-86-30, 69-86-31
dial_meb@mail.ru www.dialmebel.ru



Инструкция по сборке

1. Внимательно изучить эскиз и инструкцию по сборке.
2. Сборку производить в горизонтальном положении лицевой частью вверх.
3. Прибить подпятники к боковинам (1) гвоздями 2x20 (рис.1).
4. Соединить боковины (1), крышу (3), стяжки (2,5,6,11), поперечины (4) и цоколь (7) еврошурупами (рис.1).
5. Монтировать направляющие к поперечинам (4) шурупами 3,5x16 (рис.1).
6. Перевернуть собранное изделие лицевой частью вниз, замерить диагонали секции (они должны быть равны: +/- 2 мм). Прибить гвоздями 2x20 заднюю стенку, состоящую из ДВП (9,10) и соединительной планки, а гвоздями 1.6x16 ДВП (10) к стяжке (11) (рис.1).
7. К боковинам (1) и поперечинам (4) привернуть скалкодержатели шурупами 3,5x16 и установить мебельную скалку (рис.1).
8. Произвести сборку ящиков: Соединить детали ящика (12,13) еврошурупами. Измерить диагонали (п.6) получившегося ящика, затем прибить к неокромленной стороне ящика ДВП (14). Соединить створку (15) с собранным ящиком с помощью эксцентриков. К низу ящика монтировать ответные части направляющих шурупами 3,5x16 (рис.7).
Ящики устанавливать после окончательной сборки короба изделия.
9. Привернуть верхнюю направляющую к крышке (3) межсекционными стяжками (рис.2).
10. Нижнюю направляющую плотно прижать к цоколю (7) и притянуть шурупами 3,5x16 к стяжке (2) (рис.4).
11. Установить верхние ходовые элементы на створки (16,17) с помощью винтов М6x12 П/Ш (рис.3).
12. Прикрутить нижние ходовые элементы к створкам (16,17) шурупами 3,5x16 (рис.5).
13. В зависимости от расположения створок (16) (справа или слева) досверлить с нужной стороны отверстия под ручку диаметром 5 мм. Прикрутить ручки шурупами 4x30 к створкам (16) (рис.3).
13. Установить шкаф на постоянное место, затем навесить створки (16,17) (рис.6) и привернуть планку (8) с помощью еврошурупов (рис.1).
14. Вставить собранные ящики.
15. При использовании шурупов обратите внимание на то, чтобы они не оказались слишком длинными или короткими.

| № | Название | Кол-во | Размер, мм |
|----|---------------|--------|------------|
| 1 | Боковина | 2 | 2100 x 590 |
| 2 | Стяжка | 1 | 510 x 1688 |
| 3 | Крыша | 1 | 590 x 1720 |
| 4 | Поперечина | 2 | 1984 x 510 |
| 5 | Стяжка | 2 | 610 x 510 |
| 6 | Стяжка | 3 | 436 x 510 |
| 7 | Цоколь | 2 | 100 x 1688 |
| 8 | Планка | 1 | 60 x 1688 |
| 9 | ДВП | 1 | 2013 x 450 |
| 10 | ДВП | 4 | 2013 x 316 |
| 11 | Стяжка | 2 | 610 x 100 |
| 12 | Деталь ящика | 6 | 400 x 120 |
| 13 | Деталь ящика | 6 | 379 x 120 |
| 14 | ДВП | 3 | 407 x 398 |
| 15 | Створка ящика | 3 | 189 x 430 |
| 16 | Створка | 2 | 1980 x 568 |
| 17 | Створка зерк. | 1 | 1980 x 568 |

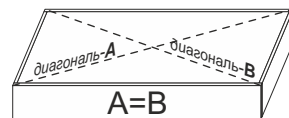

измерение диагоналей

Необходимый инструмент

| Евроключ 4.5 | Отвертка крест. | Отвертка плоская | Молоток | Электродрель | Уровень строит. | Изм. рулетка |
|--------------|-----------------|------------------|---------|--------------|-----------------|--------------|
| | | | | | | |

Используемая фурнитура

| Гвоздь 1,6x16 | Гвоздь 2x20 | Эксцентрик 16 мм | Еврошуруп 7x50 | Шуруп 3,5x16 | Шуруп 4x32 П/Ш | Винт М6x12 П/Ш | Мебельная стяжка |
|-----------------------|----------------------|---------------------|----------------------|-----------------------------|----------------------------|----------------|------------------|
| | | | | | | | |
| Направляющие 400 мм | Верхняя направляющая | Нижняя направляющая | Верхний ход. элемент | Нижний-передн. ход. элемент | Нижний-задний ход. элемент | | |
| | | | | | | | |
| Соединительная планка | Скалкодержатель | Мебельная скалка | Ручка 384 | Подпятник | Заглушка мебельная | | |
| | | | | | | | |

! Монтировать и регулировать створки после установки собранного изделия на постоянное место !

! Выдвижные ящики устанавливать после сборки всего изделия !

! Срок службы мебели зависит от качества сборки, поэтому рекомендуем доверить сборку профессионалам !

Рис.6 Установка створок



Рис.7 Сборка выдвижного ящика



Рис.1

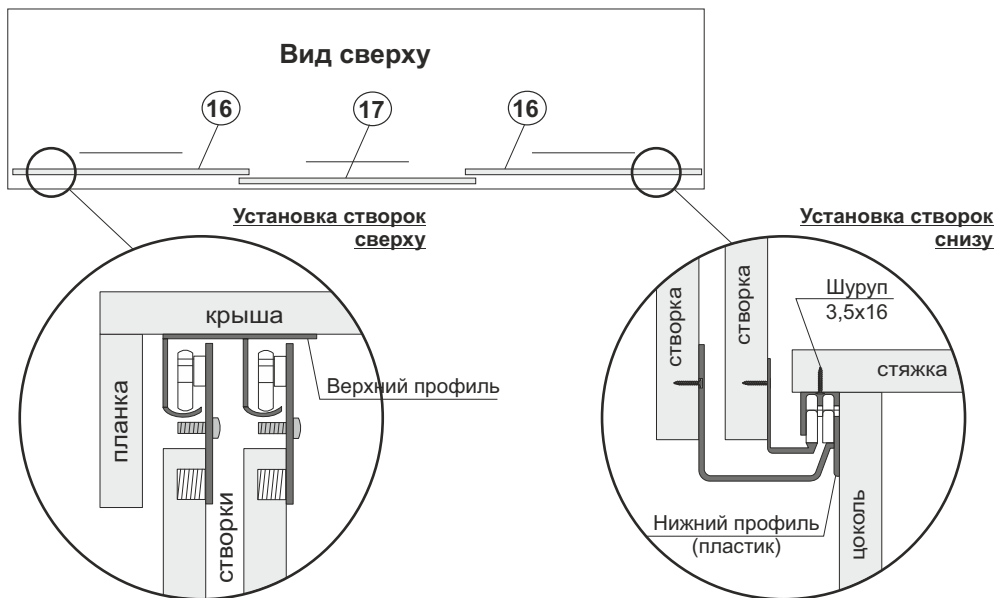

Рис.2 Монтаж верхней направляющей

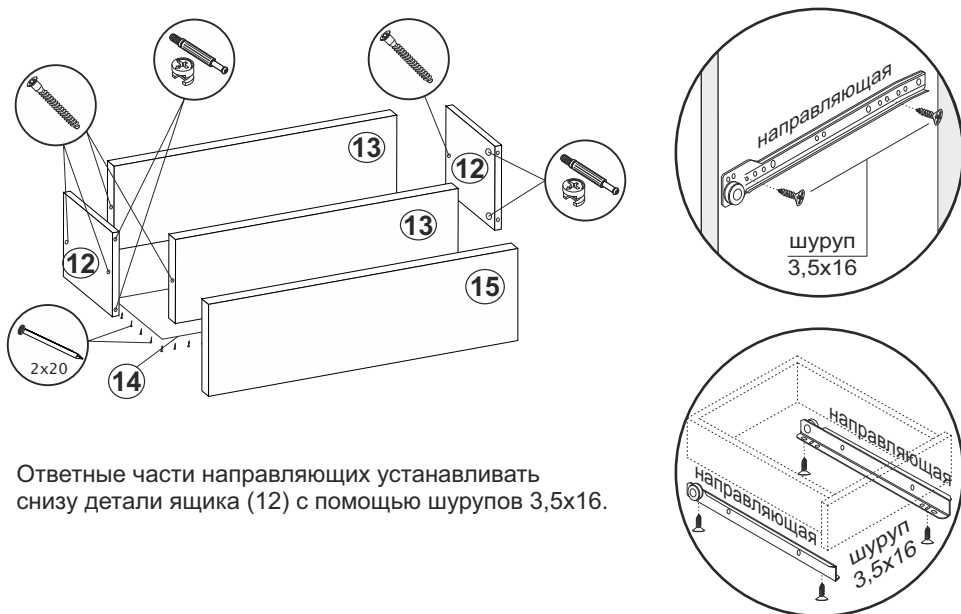

Рис.4 Монтаж нижней направляющей

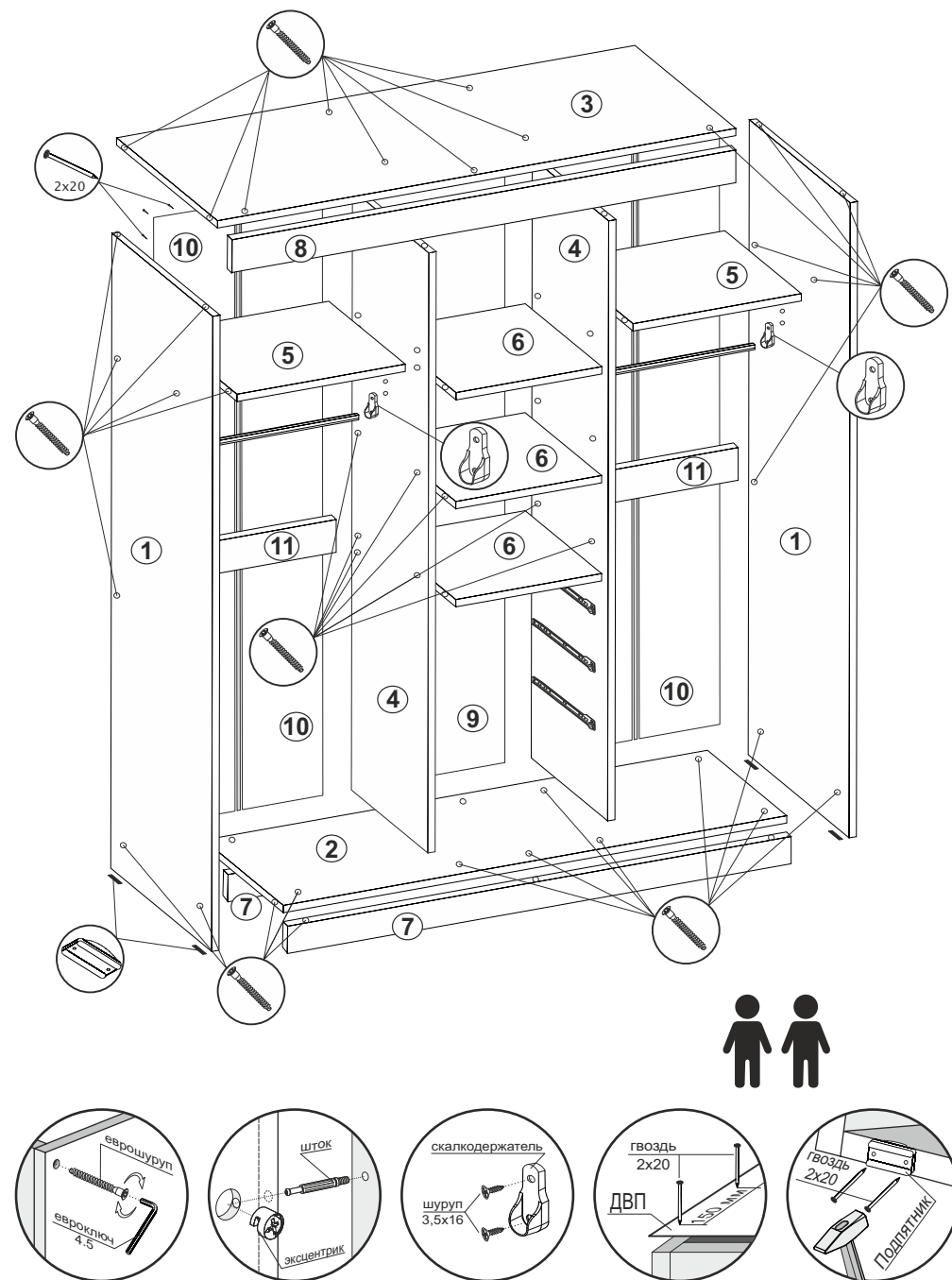

Рис.3 Монтаж верхнего ходового элемента

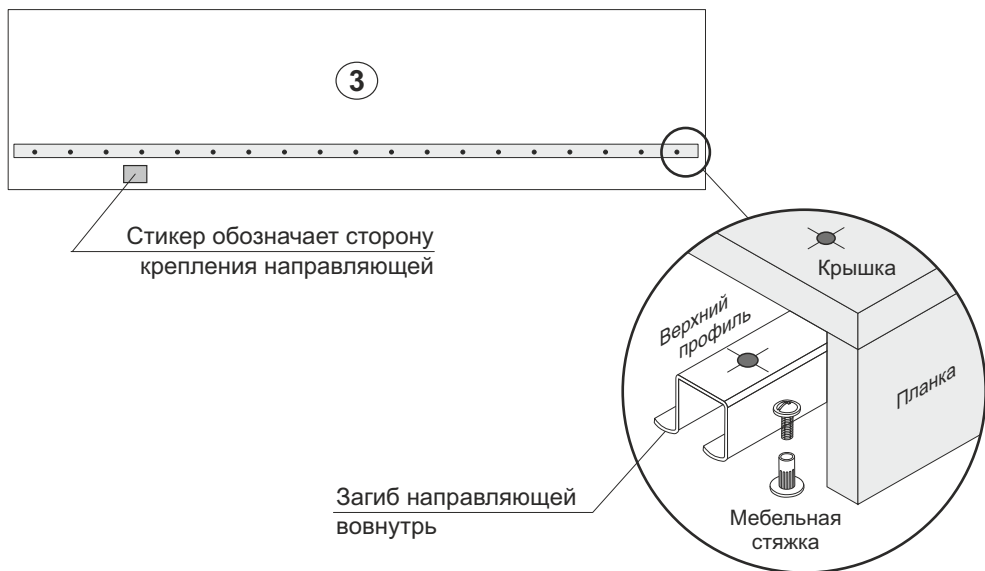

Рис.5 Монтаж нижнего ходового элемента

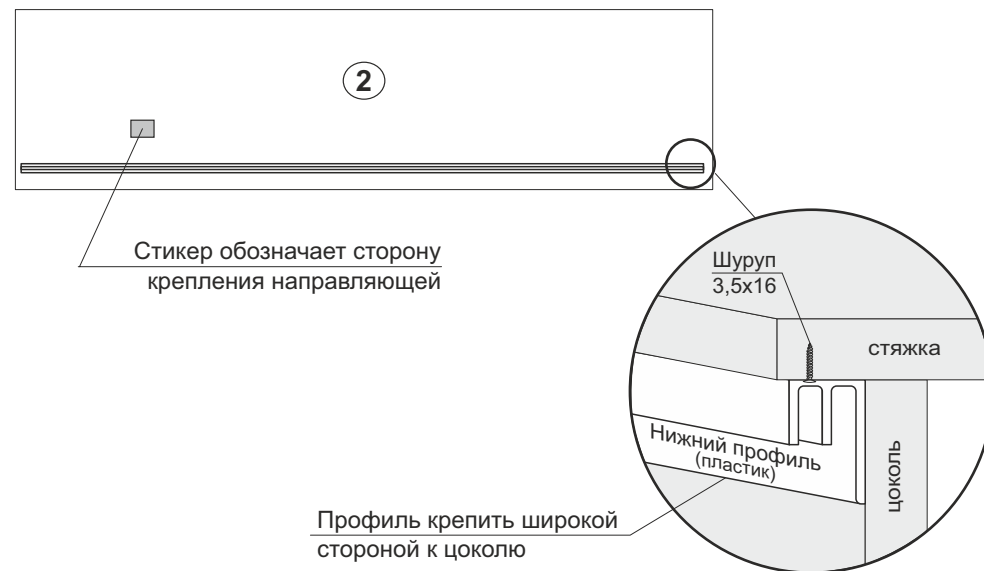